

Бункер питатель

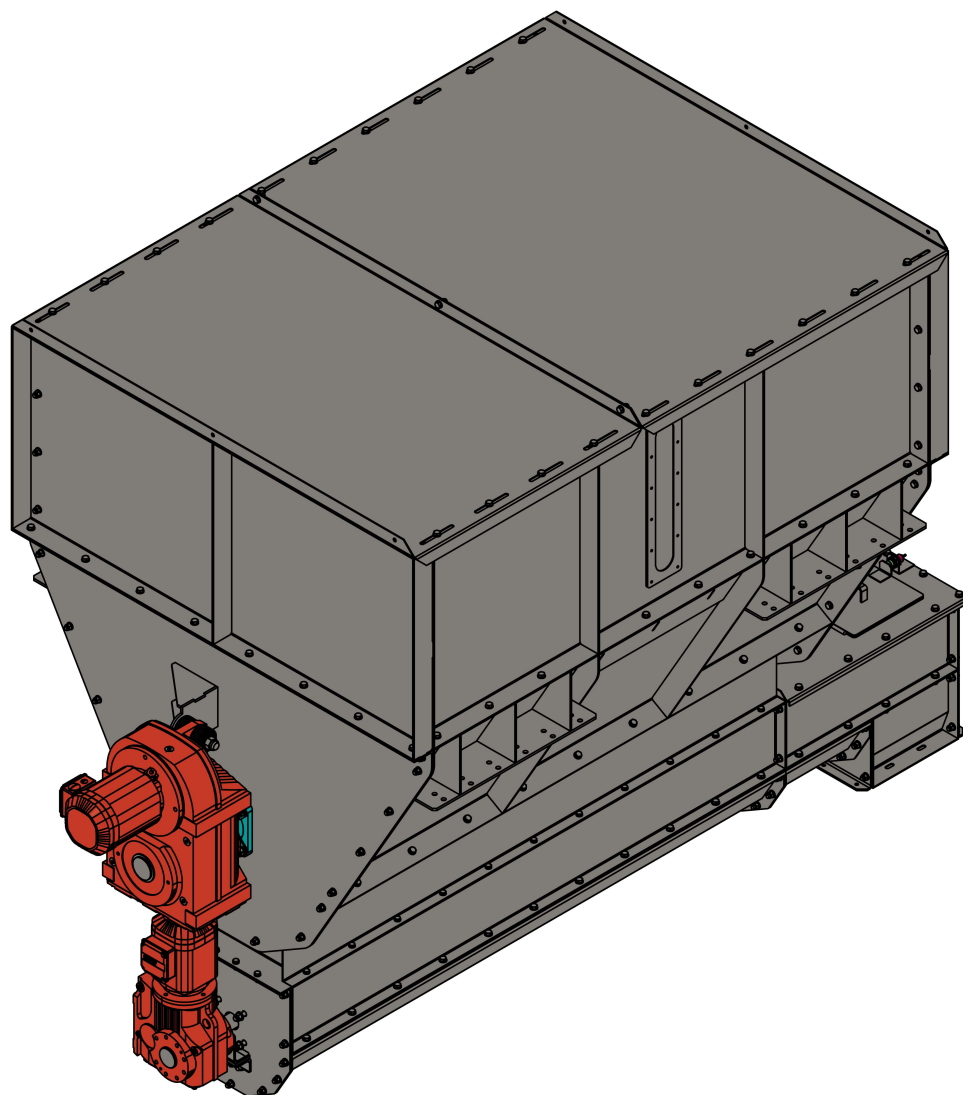

🌐 www.lesintech.spb.ru

☎ +7 (812) 740-47-49

@ e-mail: info@lesintech.spb.ru

☎ +7 (812) 740-47-43

📍 197022, Санкт-Петербург, ул. Льва Толстого, 7

ИНН 7804358487

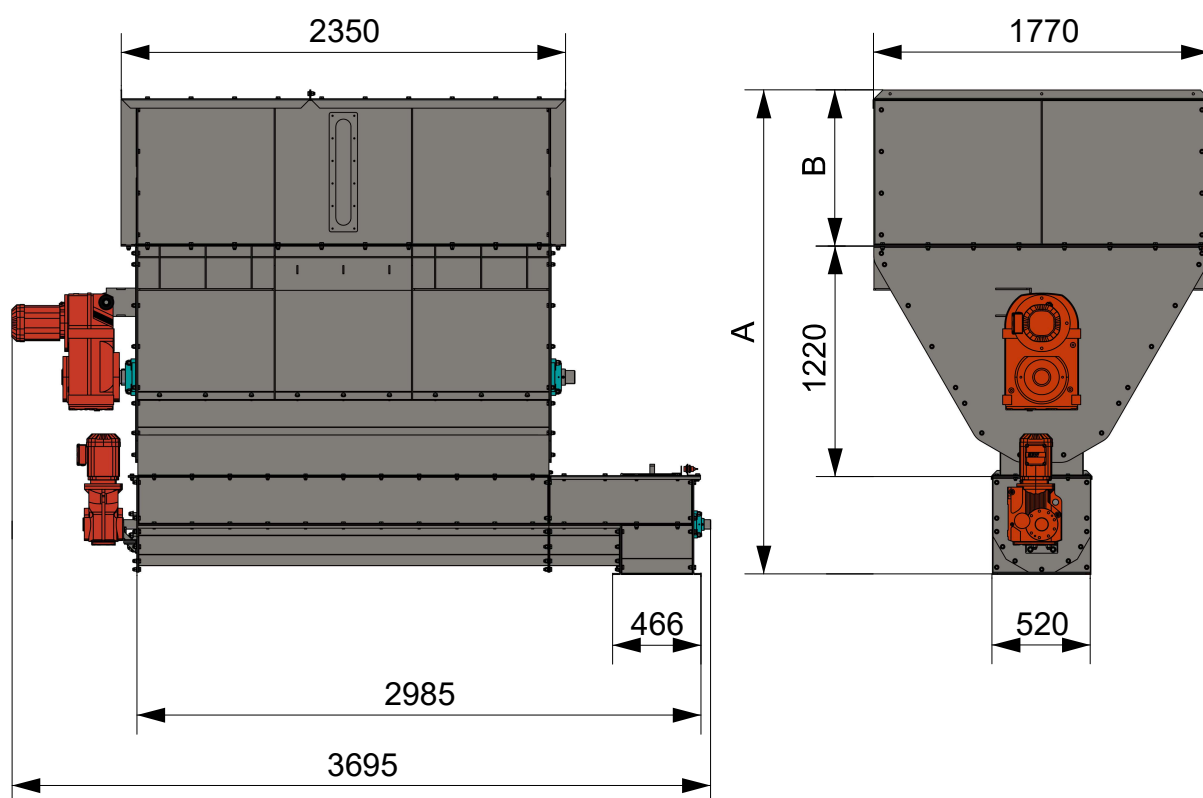

Варианты исполнения

$V = 4,8 \text{ м}^3$

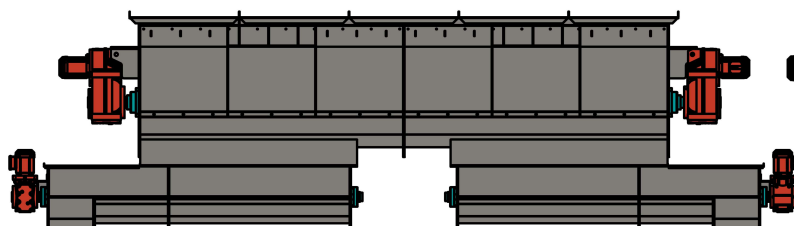

$V = 2,4 \text{ м}^3$

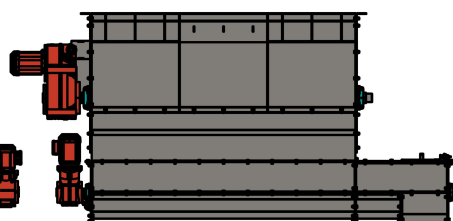

$V = 10 \text{ м}^3$

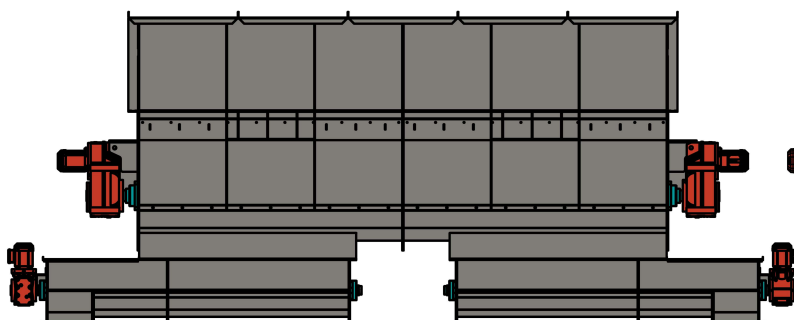

$V = 5 \text{ м}^3$

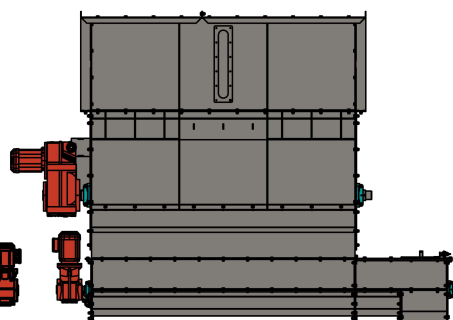

$V = 10 \text{ м}^3$

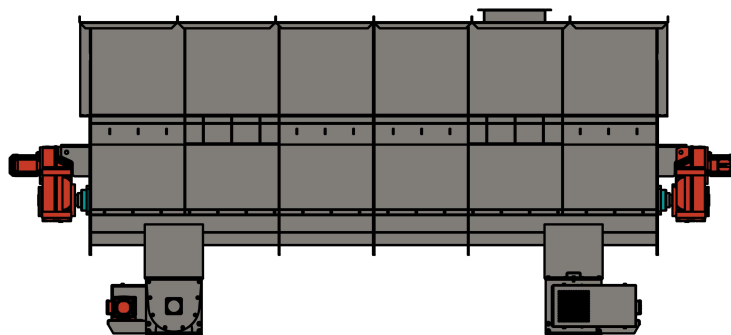

● **Описание:**

Бункер питатель – предназначен для приема, хранения и подачи материала в технологическую линию.

● **Характеристики оборудования:**

Бункер состоит из: корпуса, ворошителя и дозирующего шнека. Бункер устанавливается как в помещении, так и на открытом воздухе. Загрузка бункера может осуществляться любыми транспортными системами. Бункер снабжен окнами контроля уровня и ворошителем для предотвращения зависания сырья.

● **Особенности:**

- Имеет сборную конструкцию из стандартных элементов.
- Возможность монтажа в труднодоступных местах.
- Возможны различные виды исполнений.

● **Технические характеристики:**

Объем бункера: от 2,4 до 20 м³.

Рабочая температура: от -20 до +40°С.

Мотор редуктора: SEW-EURODRIVE.

Подшипники: NSK/Asahi/SKF.

Материалы исполнения:

- Бункер: конструкционная сталь
- Шнек: конструкционная сталь
- Крепеж: оцинкованный

Перемещаемые материалы: сыпучие материалы.

Лакокрасочное покрытие: RAL 1015 фирмы Tikkurila. Цвет может быть изменен по желанию заказчика.